

2024
総合カタログ



あしかメディ工業株式会社

本社: 〒113-0034 東京都文京区湯島4-9-12 TEL 03-3811-0234 FAX 03-3812-9284
綾瀬事業所: 〒120-0003 東京都足立区東和3-5-4 TEL 03-3620-0234 FAX 03-3620-0877
白井事業所: 〒270-1403 千葉県白井市河原子240-17 TEL 047-492-4056 FAX 047-491-5517

www.asicamedy.co.jp



つかう人を思って、つくる

命や健康を預かる方々の気持ちを想像しながら、
一つひとつの製品を、
丁寧に、誠実に、つくりあげていくこと。

半世紀以上に及ぶ医療とのかかわりの中で、
大切に育んできた想い、ものづくりへの姿勢。

そこから生まれる安心感こそ、
私たちがお届けしたい価値です。

あしかメディブランドの製品を、
皆様のより良い医療・介護のためにお役立てください。

CONTENTS あしかメディのOEM 4

🏠 排泄・導尿関連用品	
ユーリン・ミニ・バッグ 6	胆汁・ドレナージバッグ 通院用 10
ユーリン・ミニ・バッグ [500ml] 8	胃・ドレナージバッグ 11
ユーリン・ミニ・バッグ用ベルト 8	ドレナージ・チューブ 11
ユーリンMB・ソフトベルト 9	PEバッグカバー 12
ストッパー/アダプター 9	不織布バッグカバー 12
胆汁・ドレナージバッグ 10	接続管 13

🌀 うがい・おう吐・汚物処理用品	
ガーグル・ベース® 14	Asicaおうとケア 15
じゅすいぼん 14	ガーグル・バッグ 16
オートバッグ 15	おう吐用凝固シート 17

🏠 病棟用品	
蓄尿スタンド 18	滅菌バッグ (プラズマ) 24
蓄尿スタンドキャップ 18	ひえ子A® 25
ホワイト消臭シール 19	パリアホット 26
消臭・ホワイト蓄尿袋 19	くるっとクール 26
蓄尿袋 (プライバシー保護) 19	フリーバッグフック 27
蓄尿架台 20	ベッドバッグフック 27
PP蓄尿瓶 2L 20	ハルンバッグハンガー 28
どこでもすいマット 21	ハルン・バッグ 28
どこでもボンベカー 22	グリーン・バッグ 28
筋入りACチューブ 23	パコールチャック袋 29
I.V.プロテクター 23	フェイスシールド 29
滅菌バッグ 24	

🏠 介護用品	
ガーグル・ベース® 《ケア》 30	Newマジックカップ 《ケア》 32
ストローさん 30	流せるおしりふき 32
すいくちくん 31	エコフローリー 33
Newマジックカップ 31	ニオワイナ消臭袋 33

👤 加工品	
ペバラブ化学防護手袋 34	ウイルス不透過フィルム530 36
お薬手帳カバー 35	シートカバー 36
FPDカバー 35	

🏠 検診・検査用品	
ホームスマアセット® プラス 37	検診ロールシート エコ 38
ホームスマアセット® 37	NEストラップ 39
アルコールフα 38	新スリッパGL 39

医療・看護用品

介護用品

加工品

検診・検査用品

あしかメディのOEM

安心、安全なものづくりへのこだわり

弊社の強みは、蓄積されたノウハウで、製品企画からご納品まで一貫したご対応をさせていただくことです。

各セクションごとに徹底した品質管理のもと、お客様にご満足していただける

「安心」「安全」な高品質の製品をご提供いたします。

お客様にご満足頂ける製品を企画、提案、製造まで一貫してご対応いたします。
お気軽にご相談ください。

お問い合わせ email:yes@asicamedi.co.jp

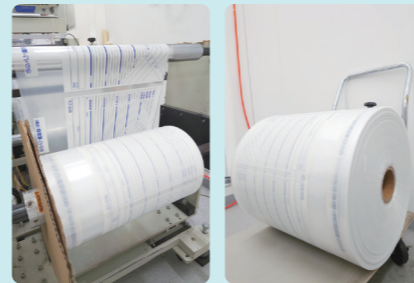
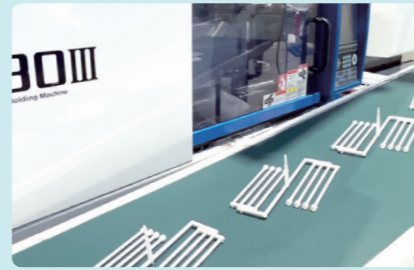

会社名の由来ともなっている「安心感 あんしんかん」を皆様にお届けすることを目指して

開発・設計

金型設計・製作

樹脂成形

部材調達

製品化作業

保管・出荷

ユーリン・ミニ・バッグ

EOG 滅菌済 ディスポーザブル

携帯採尿バッグ



本バッグは、患者さんと専門家の協力により開発された尿路カテーテル（腎臓・膀胱瘻、尿道留置カテーテル）挿入中の方及び尿路ストーマの方用の商品です。社会復帰に際し、できるだけ抵抗なく日常生活を送っていただけるよう小型・軽量とし、さらに感染防止のための逆流防止弁を採用するなど、幅広い角度から検討を加えて製品化しました。どなたにも安心してご使用いただけます。

- 腰ベルトで吊り下げる蓄尿バッグです。
- ずり落ちない、締め付けない、足の動きを妨げない。
- 逆流防止弁付きで、尿の逆流を防ぎます。
- ネジ式排液栓により、漏れる心配がありません。
- 日常用は小型・軽量で、快適にご使用できます。
- 排液チューブの長さが気になる方は、排液チューブを自由に切って、長さを調整できる特1をご使用ください。
- 特3は上部チューブに接続管が溶着してあります。
- 特1ロングはふくらはぎに装着できます。上部チューブが長く、伸縮足ベルトで固定します。

材質：塩ビ / ABS / EVA

サイズ：《日常用》横 128mm × 縦 235mm
 《夜間用》横 167mm × 縦 282mm
 《上部チューブ》内径 6mm × 外径 8mm × 長さ 80mm
 《排液チューブ》内径 8mm × 外径 10mm × 長さ 120mm

容量：《日常用》350ml（目盛 25ml 刻み）
 《夜間用》1,000ml（目盛 50ml 刻み）

各種内容：《セット》350ml バッグ 4枚、腰ベルト 1本、バッグ下げガーター 2本、足ベルト 2本、接続管（2種）各 4個
 《日常用》350ml バッグ 6枚、接続管（2種）各 6個
 《夜間用》1,000ml バッグ 5枚、接続管（2種）各 5個

添付接続管：No. 11 バルーン専用、ネラトンカテーテル用接続管

【ベルトセット】

材質：《腰ベルト》ポリエステル（表面）、天然ゴム
 《足ベルト》ナイロン（表面）、ポリウレタン

許容サイズ：《腰ベルト》63cm ~ 95cm 《足ベルト》22cm ~ 38cm
 製造国：日本

【日常用】350ml バッグ
25ml 刻み目盛付



【夜間用】1,000ml バッグ
50ml 刻み目盛付



【日常用】350ml バッグ
25ml 刻み目盛付

《標準タイプ品》

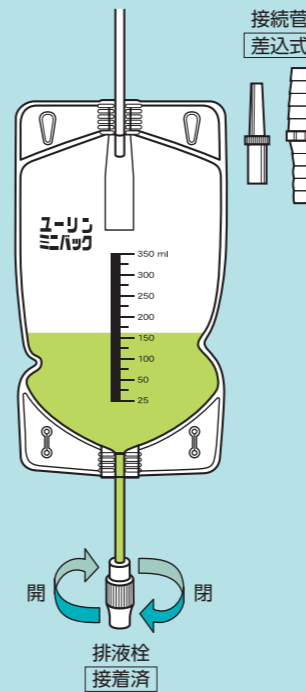

《特タイプ①》

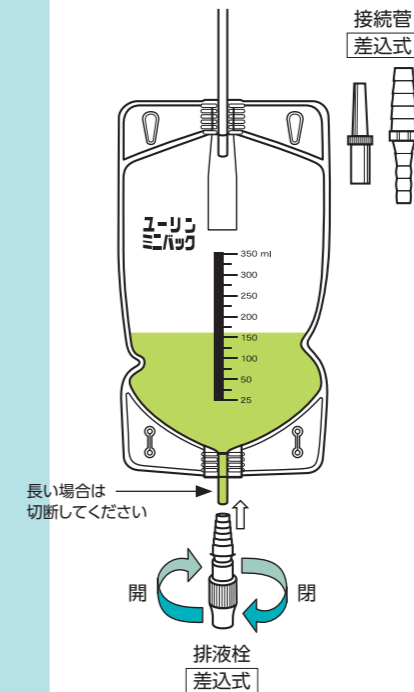

《特タイプ③》

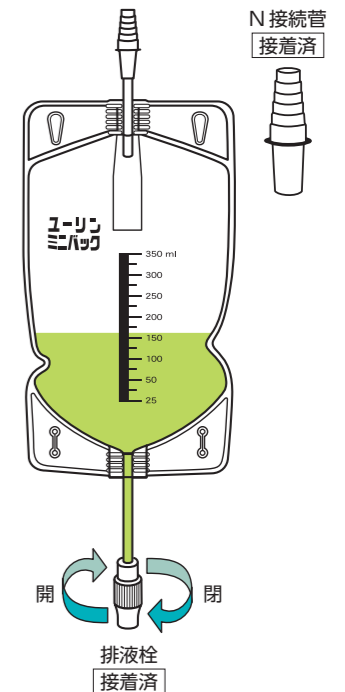

長い場合は
切断してください



商品名	品番	入数	単位	定価	JANコード	
ユーリン・ミニ・バッグ【セット】	N10012	350ml バッグ ベルト	4枚 一式	箱	5,720円(非課税)	4517850000556
ユーリン・ミニ・バッグ【日常用】	N10013	350ml バッグ	6枚	箱	3,850円(非課税)	4517850000563
ユーリン・ミニ・バッグ【夜間用】	N10033	1,000ml バッグ	5枚	箱	4,950円(非課税)	4517850000570
ユーリン・ミニ・バッグ【セット】特1※	N10012B	特タイプ① 350ml バッグ ベルト	4枚 一式	箱	5,980円(非課税)	4517850000976
ユーリン・ミニ・バッグ【日常用】特1※	N10013B	特タイプ① 350ml バッグ	6枚	箱	4,020円(非課税)	4517850000983
ユーリン・ミニ・バッグ【夜間用】特1※	N10033B	特タイプ① 1,000ml バッグ	5枚	箱	5,170円(非課税)	4517850000990
ユーリン・ミニ・バッグ【セット】特3※	N10012D	特タイプ③ 350ml バッグ ベルト	4枚 一式	箱	5,980円(非課税)	4517850001034
ユーリン・ミニ・バッグ【日常用】特3※	N10013D	特タイプ③ 350ml バッグ	6枚	箱	4,020円(非課税)	4517850001041
ユーリン・ミニ・バッグ【夜間用】特3※	N10033D	特タイプ③ 1,000ml バッグ	5枚	箱	5,170円(非課税)	4517850001058
ユーリン・ミニ・バッグ【セット】特1ロング※	N10012BL	ユーリン・ミニ・バッグ 特タイプ① ロング350ml 伸縮足ベルト	4枚 2本	箱	5,900円(非課税)	4517850001683
伸縮足ベルト 2本入	N10015A		2本	袋	1,320円(税別)	-

※は、受注生産品です。

ユーリン・ミニ・バッグ [500ml]

EOG 滅菌済 ディスポーザブル

使いやすさを追求した携帯蓄尿バッグ

- 腰ベルトはワンターンで簡単に固定できます。
- ガーターは長さ調整ができるので、袋の上下位置を好みに調整できます。
- ワニ口クリップはシリコン付きで、バッグをしっかり固定できます。
- バッグの上下チューブは自由にカットして、長さ調整ができます。



材質：塩ビ / ABS / EVA
 サイズ：〈500ml バッグ〉横 136mm × 縦 240mm
 〈上部チューブ〉内径 6mm × 外径 8mm × 長さ 80mm
 〈排液チューブ〉内径 10.5mm × 外径 13.3mm × 長さ 80mm
 容量：〈500ml バッグ〉500ml (目盛 50ml 刻み)
 各種内容：〈500ml セット〉500ml バッグ 8枚、ソフトベルト 1 セット
 〈500ml バッグ〉500ml バッグ 10枚
 添付接続管：No. 11 バルーン専用、ネジ式排液栓
 製造国：日本



商品名	品番	入数	単位	定価	JANコード
ユーリン・ミニ・バッグ [500ml] セット	N10083	500ml バッグ 8枚 ソフトベルト 1セット	箱	11,400円(非課税)	4517850001669
ユーリン・ミニ・バッグ [500ml] バッグ	N10084	500ml バッグ 10枚	箱	9,000円(非課税)	4517850001676

ユーリン・ミニ・バッグ用ベルト一式

【日常用】専用のベルトです。

- [500ml] [夜間用] はユーリンMB・ソフトベルトをご使用ください。



材質：〈腰ベルト〉ポリエステル (表面)
 天然ゴム
 〈足ベルト〉ナイロン (表面)
 ポリウレタン
 許容サイズ：〈腰ベルト〉63cm ~ 95cm
 〈足ベルト〉22cm ~ 38cm

各種内容：〈ベルトセット〉腰ベルト 1本
 バッグ下げガーター 2本
 足ベルト 2本
 〈腰ベルト〉腰ベルト 1本
 バッグ下げガーター 2本
 〈足ベルト〉足ベルト 1本
 製造国：日本

ユーリン・ミニ・バッグの内容品名称

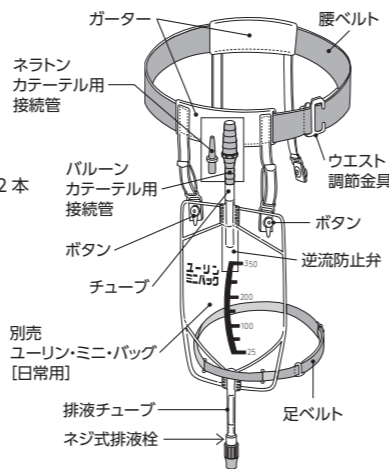

商品名	品番	入数	単位	定価	JANコード
ユーリン・ミニ・バッグ用ベルト一式	N10012A	腰ベルト 1本 バッグ下げガーター 2本 足ベルト 2本	袋	3,080円(税別)	4517850000587
ユーリン・ミニ・バッグ用腰ベルト	-	腰ベルト 1本 バッグ下げガーター 2本	袋	2,420円(税別)	-
排液バッグ共通足ベルト	-	足ベルト 1本	袋	330円(税別)	-



ユーリンMB・ソフトベルト

ユーリン・ミニ・バッグのどのサイズにも使用できます

- 最大容量1,000mlが入っても吊り下げることができます。
- 装着も簡単になり、直接肌に当てても優しい素材にしました。
- 太ももにバッグを装着した際の安定感が抜群です。

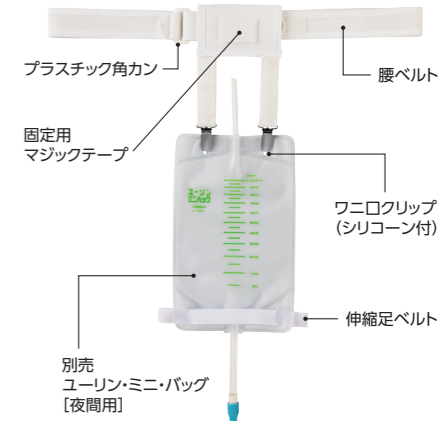

材質：綿、ナイロン、ポリエステル、ポリウレタン
 〈クリップ部〉スチール
 シリコン
 許容サイズ：〈腰ベルト〉55cm ~ 110cm
 〈伸縮足ベルト〉60cm
 製造国：日本



商品名	品番	入数	単位	定価	JANコード
ユーリンMB・ソフトベルト	N10100	1セット	袋	4,480円(税別)	4517850001423
伸縮足ベルト 2本入	N10015A	2本	袋	1,320円(税別)	-

ストッパー／アダプター



グリーン・ストッパー No. 6

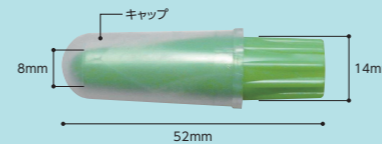

グリーン・ストッパー No. 6

EOG 滅菌済 ディスポーザブル

- フォーリーカテーテルやバルーンカテーテル用の液漏れ防止栓です。
- 尿バッグを交換する際や、尿バッグを外して入浴する際に使用します。
- 清潔な取り扱いに適したキャップ付きです。

材質：〈本体〉ポリスチレン 〈キャップ〉EVA
 サイズ：先端の太さ 8mm × 元の太さ 14mm × 長さ 52mm ※個包装
 製造国：日本

チューブ・ストッパー No. 7

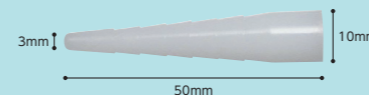

チューブ・ストッパー No. 7

EOG 滅菌済 ディスポーザブル

- 小児用バルーンカテーテルやネラトンカテーテル用の液漏れ防止栓です。
- 細めのカテーテルへの使用に適しています。

材質：ポリスチレン
 サイズ：先端の太さ 3mm × 元の太さ 10mm × 長さ 50mm ※個包装
 製造国：日本

アダプター No. 8

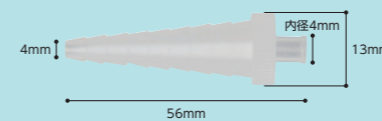

アダプター No. 8

EOG 滅菌済 ディスポーザブル

- 先端をカテーテル又はチューブに接続し、もう一方をシリンジに接続して薬液又は洗浄液を注入するために使用できます。
- ルアーチップ・ルアーロック式のシリンジどちらにも接続可能です。

材質：ポリプロピレン
 サイズ：先端の太さ 4mm × 元の太さ 13mm × 長さ 56mm ※個包装
 製造国：日本



商品名	品番	入数	単位	定価	JANコード
グリーン・ストッパー No. 6 50個入	NO. 6	50個	箱	6,000円(税別)	4517850000297
グリーン・ストッパー No. 6 10個入	NO. 6A	10個	袋	1,330円(税別)	4517850001331
チューブ・ストッパー No. 7 200個入	NO. 7	200個	箱	9,000円(税別)	4517850000419
チューブ・ストッパー No. 7 10個入	NO. 7A	10個	袋	500円(税別)	4517850001348
アダプター No. 8 100個入	NO. 8	100個	箱	9,350円(税別)	4517850000211
アダプター No. 8 10個入	NO. 8A	10個	袋	1,040円(税別)	4517850001355

α 1,000ml (低床ベッド対応タイプ)

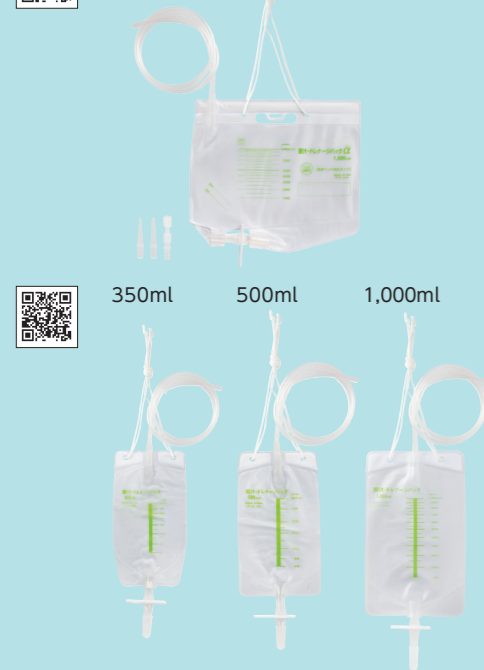

商品名	品番	入数	単位	定価	JANコード
胆汁・ドレナージバッグα 1,000ml	N21000	10セット	箱	13,000円(税別)	4517850002000
胆汁・ドレナージバッグ 1,000ml	N10039	10セット	箱	13,000円(税別)	4517850000136
胆汁・ドレナージバッグ 500ml	N10063	10セット	箱	10,000円(税別)	4517850000143
胆汁・ドレナージバッグ 350ml	N10350	10セット	箱	7,950円(税別)	4517850000150
液ダレ防止キャップ	-	10個	袋	200円(税別)	-

胆汁・ドレナージバッグ

EOG 滅菌済 ディスポーザブル

経皮経肝胆管ドレナージ (PTBD、PTCD) などの術後の排泄バッグ

- 低床ベッド対応のαほか、3種の容量別バッグがございます。
- 1バッグごとに3種の接続管が添付されていますので、様々な接続が可能です。
- 内径 10.5mm の太径排液チューブの採用により、粘性の液もスムーズに排出します。
- バッグ上部には補強板が入っていますので、吊り下げた状態でのバッグ捻じれを防止します。
- 透明かつ容量目盛り付きバッグのため、内容物の液量や性状の観察が容易です。
- 逆流防止弁で内容物の逆流を防止します。
- 350ml、500ml、1,000ml には液ダレ・汚損防止のキャップ付きです。

材質：塩ビ / ABS / EVA
 サイズ：《α》横 260mm × 縦 240mm
 《350ml》横 128mm × 縦 236mm
 《500ml》横 136mm × 縦 240mm
 《1,000ml》横 167mm × 縦 280mm
 《上部チューブ》内径 6mm × 外径 8mm × 長さ 900mm
 《排液チューブ》内径 10.5mm × 外径 13.3mm × 長さ 70mm
 容量：350ml、500ml、1,000ml
 添付接続管：No.1 太径、No.2 細径、No.10 ロックリング付
 製造国：日本

胆汁・ドレナージバッグ 通院用

EOG 滅菌済 ディスポーザブル

排液バッグを腰から吊り下げて太ももに装着できます

各種内容：《通院用セット》通院用バッグ5セット、腰ベルト1本、バッグ下げガーター1本、足ベルト2本
 《通院用バッグ》通院用バッグ10セット
 《通院用ベルト一式》腰ベルト1本、バッグ下げガーター1本、足ベルト2本
 《通院用腰ベルト》腰ベルト1本、バッグ下げガーター1本

材質：塩ビ / ABS / EVA
 サイズ：《本体》横 128mm × 縦 236mm
 《上部チューブ》内径 6mm × 外径 8mm × 長さ 900mm
 《排液チューブ》内径 10.5mm × 外径 13.3mm × 長さ 70mm
 容量：350ml (目盛 25ml 刻み)
 添付接続管：No.1 太径、No.2 細径、No.10 ロックリング付

【胆汁・ドレナージバッグ 通院用ベルト一式】

材質：《腰ベルト》ポリエステル (表面)、天然ゴム 《クリップ部》スチール
 《足ベルト》ナイロン (表面)、ポリウレタン
 許容サイズ：《腰ベルト》52cm ~ 95cm 《足ベルト》22cm ~ 38cm
 製造国：日本

通院用バッグとベルト一式の各部名称とイメージ



商品名	品番	入数	単位	定価	JANコード
胆汁・ドレナージバッグ 通院用セット	N10350S	5セット	箱	7,050円(税別)	4517850000167
胆汁・ドレナージバッグ 通院用バッグ	N10350B	10セット	箱	8,500円(税別)	4517850000174
胆汁・ドレナージバッグ 通院用ベルト一式	N10350A	一式	袋	3,080円(税別)	4517850003106
胆汁・ドレナージバッグ 通院用腰ベルト	-	1セット	袋	2,420円(税別)	-
排液バッグ共通足ベルト	-	1本	袋	330円(税別)	-

胃・ドレナージバッグ

EOG 滅菌済 ディスポーザブル

バッグ内の減圧が可能な排液バッグ

排液とともにバッグ内に流入し貯留した空気を抜き取るための「エア抜きチューブ栓」付きバッグです。胃ドレナージ液のほか、多用途に使えるドレナージバッグです。

材質：塩ビ / ABS / EVA
 サイズ：《本体》横 166mm × 縦 280mm
 《上部チューブ》内径 6mm × 外径 8mm × 長さ 900mm
 《排液チューブ》内径 10.5mm × 外径 13.3mm × 長さ 70mm
 容量：1,000ml (目盛 50ml 刻み)
 添付接続管：No.10 ロックリング付、No.11 バルーン専用
 製造国：日本



商品名	品番	入数	単位	定価	JANコード
胃・ドレナージバッグ	N20000	10セット	箱	13,200円(税別)	4517850000228

ドレナージ・チューブ

EOG 滅菌済 ディスポーザブル

ドレナージ・チューブ



ドレナージ・チューブ B

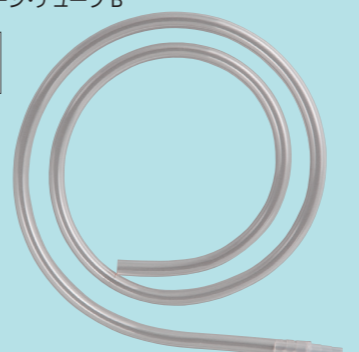

2種類の延長用チューブ

- 軟質のため捻れによる反発力が少ないです。
- 温度による硬軟の変化が少ない材質を使用しています。
- ドレナージ・チューブは、先端に No.11 バルーン専用の接続管が装着されており、そのままバルーンカテーテルやネラトンカテーテルに使用できます。

【適応するチューブの太さ】

バルーンカテーテル = 12 ~ 16 フレンチ / ネラトンカテーテル 9 ~ 16 号

- ドレナージ・チューブ B タイプは、ユーリン・ミニ・バッグ等の弊社排液バッグの上部チューブ延長用です。

材質：塩ビ、ポリプロピレン
 サイズ：内径 6mm × 外径 8mm × 長さ 975mm
 製造国：日本

商品名	品番	入数	単位	定価	JANコード
ドレナージ・チューブ 20本入 ※	N10045	20本	箱	9,900円(税別)	4517850000426
ドレナージ・チューブ B タイプ 5本入 ※	N10045B	5本	袋	2,480円(税別)	4517850003113

※は、受注生産品です。 ※「ドレナージ・チューブ」に付けられている接続管は単品販売しております。詳細は別途接続管カタログをご覧ください。

たてタイプ

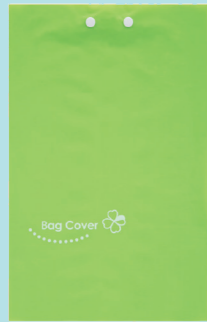

よこタイプ



PE バッグカバー

ディスポーザブル

排液・排尿バッグの目隠しカバーがよりお求めやすくなりました！



お見舞いや院内歩行の際に、排液・排尿バッグが目目にさらされることによる精神的ダメージをなくし、患者様のプライバシーの保護をしたいという要望にお応えしました。

- 気持ちを和らげる明るいグリーンを採用し、シンプルなデザインで見た目も綺麗です。
- プラスチックホック採用なので、簡単に取り付けができます。
- 取り付けたまま、排液・排尿処理ができます。
- PEタイプではスリットをなくし、よりお求めいただきやすい価格を重視しました。
- 使い捨てのため、洗濯の手間が要らず、衛生的です。

材質：〈カバー部分〉ポリエチレン
〈プラスチックホック部分〉ABS
サイズ：〈たてタイプ〉横 250mm × 縦 400mm
〈よこタイプ〉横 400mm × 縦 300mm
製造国：日本

商品名	品番	入数	単位	定価	JANコード
PE バッグカバー たて	N10055T	50枚	箱	4,800円(税別)	4517850001140
PE バッグカバー よこ	N10055Y	50枚	箱	4,800円(税別)	4517850001157

不織布バッグカバー

ディスポーザブル

尿バッグの目隠しカバー 見られても、もう安心！



患者様と看護師の方から、お困りごとや改善したいことをお聞きすると「ウロ（尿）バッグを見られたくない」「ウロ（尿）バッグの目隠しをしたい」という声が多くあがります。お見舞いや院内歩行の際、自身の尿が目目にさらされることによる精神的ダメージをなくし、患者様のプライバシーの保護をしたいとの要望にお応えしました。

- 不織布タイプで鮮やかなグリーンを採用し、シンプルなデザインで見た目も綺麗です。
- プラスチックホック採用なので、簡単に取り付けができます。
- 取り付けたまま、排尿処理ができます。
- 容量／色の確認がしやすいスリット入りです。
- 使い捨てのため、洗濯の手間が要らず衛生的です。

材質：〈カバー部分〉ポリプロピレン
〈プラスチックホック部分〉ABS
サイズ：横 400mm × 縦 300mm
製造国：日本



取り付けイメージ

商品名	品番	入数	単位	定価	JANコード
不織布バッグカバー 2枚×5袋	C10050	2枚×5	袋	2,880円(税別)	4517850003304
不織布バッグカバー 50枚入	C10050-50	50枚	袋	9,000円(税別)	4517850003939



接続管

透明軽量なチューブ・カテーテル用接続管

EOG 滅菌済 ディスポーザブル

No.1 太径

- 内径の太いチューブやカテーテルの接続用です。
- 胆汁・ドレナージバッグに添付されています。

材質：TPX
サイズ：先端の太さ 4mm × チューブ挿入部太さ 7.5mm × 長さ 54mm ※個包装
製造国：日本

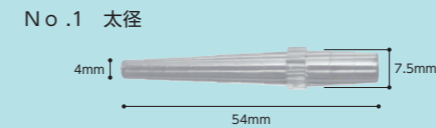

No.2 細径

EOG 滅菌済 ディスポーザブル

- 内径の細いチューブやカテーテルに最適です。
- 胆汁・ドレナージバッグに添付されています。

材質：TPX
サイズ：先端の太さ 2.5mm × チューブ挿入部太さ 7.5mm × 長さ 54mm ※個包装
製造国：日本

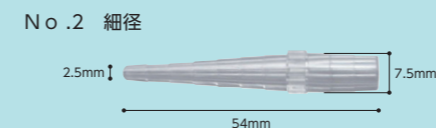

No.10 ロックリング付

EOG 滅菌済 ディスポーザブル

- P T C D カテーテルなどの先端接合部と、チューブを接続するロック式接続管です。
- 胆汁・ドレナージバッグ、胃・ドレナージバッグに添付されています。

材質：ポリプロピレン
サイズ：先端の太さ 6mm × ロック差込口 4mm × 長さ 59mm ※個包装
製造国：日本



No.11 バルーン専用

EOG 滅菌済 ディスポーザブル

- チューブとバルーンカテーテルをつなぐための接続管です。
- 胃・ドレナージバッグ、ユーリン・ミニ・バッグに添付されています。

材質：ポリプロピレン
サイズ：先端の太さ 6mm (カテーテル挿入部 8mm) × 長さ 59.5mm ※個包装
製造国：日本



商品名	品番	入数	単位	定価	JANコード
接続管 No.1 太径 50個入	NO.1	50個	箱	7,500円(税別)	4517850000365
接続管 No.1 太径 10個入	NO.1A	10個	袋	1,660円(税別)	4517850001317
接続管 No.2 細径 50個入	NO.2	50個	箱	7,500円(税別)	4517850000372
接続管 No.2 細径 10個入	NO.2A	10個	袋	1,660円(税別)	4517850001324
接続管 No.10 ロックリング付 30個入	NO.10	30個	箱	6,000円(税別)	4517850000402
接続管 No.10 ロックリング付 10個入	NO.10A	10個	袋	2,220円(税別)	4517850001379
接続管 No.11 バルーン専用 30個入	NO.11	30個	箱	5,400円(税別)	4517850001164
接続管 No.11 バルーン専用 10個入	NO.11A	10個	袋	2,000円(税別)	4517850001386

ガーグル・ベース®

オートクレープ可

半世紀以上愛されるロングランヒット商品



- 口腔洗浄やおう吐受けに最適です。
- カップのふちの曲線は頬や顎にぴったりとフィットします。
- 寝たままの姿勢でもうがいができるデザインです。
- 重ねて保管できるので場所をとりません（10個高さ＝約17cm）
- 薬液消毒、オートクレープが可能です。

材質：ポリプロピレン
色：ピンク
サイズ：横180mm×縦105mm×高さ75mm
容量：500ml（目盛50ml刻み）
重量：80g
耐熱温度：140℃
製造国：日本

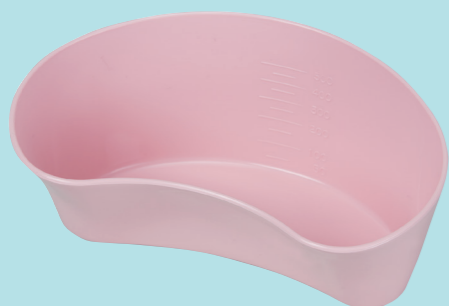

※「ガーグル・ベース」はあしかメディ工業の登録商標です。

商品名	品番	入数	単位	定価	JANコード
ガーグル・ベース® 10個入	N10027	10個	箱	3,900円(税別)	4517850000266

じゅすいぼん

うがい受けや尿受けなど、様々な場面で使える持ち手付きの万能汚物受け



- 汚水、汚物が飛び散らないよう、広くて大きな口をデザインしました。
- 仰臥位、側臥位、座位でも安心して使えます。
- 軽くて丈夫、取っ手がついて安定感があります。
- 目盛が縦・横についているため、両位置ともに計量が可能です。
- 洗浄も簡単で、薬液消毒が可能です。

材質：高密度ポリエチレン
色：ピンク
サイズ：横190mm×縦215mm×高さ150mm
容量：700ml（目盛50ml刻み）
重量：230g
耐熱温度：80℃
製造国：日本



商品名	品番	入数	単位	定価	JANコード
じゅすいぼん 1個入	N10035A	1個	袋	2,200円(税別)	4517850001492

オートバッグ

ディスポーザブル

逆流を防ぐ二重構造だから使いやすくて安心!



- おう吐物を合理的に処理するために、ナースの方々の研究によって完成したおう吐処理バッグです。
- バッグの上部が返しのついた二層構造になっており、逆流や飛散を防止します。
- 開口部の縁に折り曲げ用の芯を入れてあり、使用時には口の周りにフィットするように形を作ることができます。
- 使用後は折り曲げて、しっかり開口部を閉じることができます。
- ノロウイルスなど感染性おう吐物の飛散防止に最適です。

材質：ポリエチレン
色：不透明クリーム
サイズ：横250mm×縦320mm
容量：1,000ml
製造国：日本

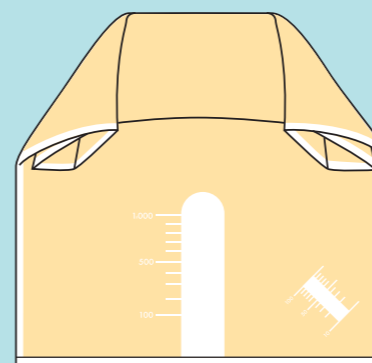
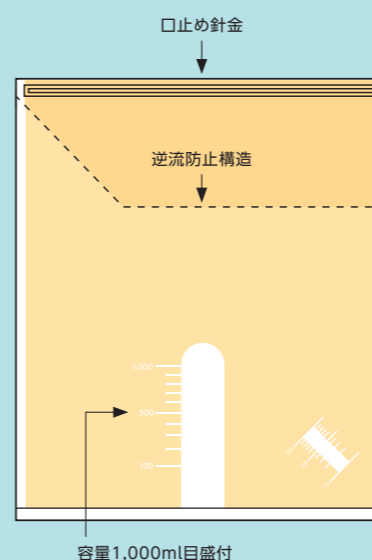

開口部の縁に折り曲げ用の芯が入っており、使用時と使用後に使います。



商品名	品番	入数	単位	定価	JANコード
オートバッグ 50枚入	N10047	50枚	袋	4,400円(税別)	4517850000259

Asicaおうとケア

ディスポーザブル

必要な機能がすべて入った、万能エチケット袋



- 寝ながらのおう吐もらくらく、おう吐物は投入済みの凝固材によりすばやく凝固し、簡単に廃棄できます。
- 逆流防止機能により、吐物の跳ね返りや逆流を防ぎます。
- 袋の角を落とした液だまり防止構造により、袋の隅に液が留まることを防止できます。
- チャックにより、おう吐物と臭いを閉じこめます。
- 袋上部に「はな」の印がついているため、顔を近づける方向がわかりやすくなっています。
- 使用後はとめシールによって丸めて廃棄することができます。

材質：ラミネートフィルム
色：オレンジ
サイズ：横240mm×縦300mm
容量：1,000ml
製造国：日本



商品名	品番	入数	単位	定価	JANコード
Asicaおうとケア 40枚入	C10060	40枚	袋	9,600円(税別)	4517850001645
Asicaおうとケア 2枚入	C10061	2枚	袋	540円(税別)	4517850001652

ガーグル・バッグ

ディスプレイ

使いやすさを考えた、チャック付きの自立するエチケット袋です



- チャック付きのため臭気や内容物の漏れを防止します。
- 持ち手付きのため、手を汚すことなく衛生的にお使いいただけます。
- 袋を折り返して使用することで、自立させることができます。
- おう吐や吐き気の時のエチケット袋として、ベッドサイドの汚物入れとして。

材質：ポリエチレン
色：ピンク
サイズ：横 230mm × 縦 227mm × マチ 140mm
重量：約 11.4g
製造国：日本

【使用上の注意】

- ※ 水分を含むものの許容量：約700mL（+マークが目印）
- ※ 許容量を超えたり、横向きで使用すると液漏れの原因となります。
- ※ 使用後は各自治体の区分に従って処分してください。

● 折り返し方

- ①両サイドを外側に折り返してください。
- ②チャックを外側にして折り返してください。
※折り返す高さは使用目的に合わせてご自由に。

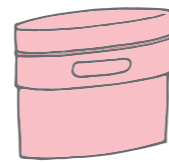

- ③手を入れて底を広げてください。
自立します。



- ④使用後は折り返しを戻し
チャックをしてください。



● 使い方

- おう吐や吐き気のエチケット袋として
- ベッドサイドの汚物入れとして
- その他、使い方いろいろ



自立時

商品名	品番	入数	単位	定価	JANコード
ガーグル・バッグ 50枚入	N10028	50枚	袋	5,000円(税別)	4517850001287
ガーグル・バッグ 5枚入	N10029	5枚	袋	540円(税別)	4517850001294

おう吐用凝固シート

ディスプレイ



固めるを簡単に

- シートタイプのおう吐物凝固剤です。
- 袋や容器に投入して、おう吐物の飛散対策としてお使いいただけます。
- シートタイプのため、むせた際に飛散の心配がありません。
- 安心の日本製です。

材質：《主成分》パルプ（セルロース）、高吸収性樹脂（SAP）
《面材》ティッシュ（セルロース）、融合材（ポリエチレン）
サイズ：横 70mm × 縦 110mm
重量：約 4g（1枚あたり）
吸水量：約 250cc（1枚あたり）
製造国：日本

【使用上の注意】

- ※ 食べられません。万が一食べた場合は本品とパッケージを持参し医師にご相談ください。
- ※ 凝固するまでに少し時間がかかります。おう吐物が凝固する前に飛沫が飛散しないように、袋や容器の口は閉めるようにしてください。
- ※ 本製品および本製品を使用した凝固物はトイレなどに流さないでください。
- ※ 用途以外で使用しないでください。



凝固後イメージ



ガーグル・バッグご使用時やガーグル・ベースにポリ袋をかぶせてご使用の際に本製品を投入してご使用ください。
また、おう吐前に本製品を入れてご利用いただくこともできます。

商品名	品番	入数	単位	定価	JANコード
おう吐用凝固シート 20枚入	N10030	20枚	袋	1,100円(税別)	4517850001416

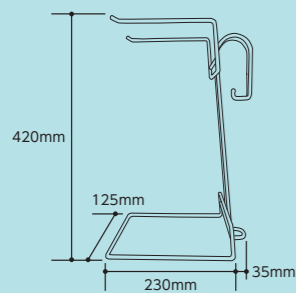

蓄尿スタンド

使いやすさと衛生面を考えました

- 形状をシンプルにすることで溶接箇所が少なく、ネジ留めもないため清掃が簡単。
- 操作の際に後方に倒れてしまうことがないように配慮した構造。
- キャップを架けられます。
- キャップは紙製で使い捨て。
- キャップの内側に貼るだけで消臭効果のあるホワイト消臭シールを付属。

材質：スチール
色：スカイブルー
サイズ：幅 125mm × 奥行 265mm × 高さ 420mm
重量：約 600g
内容物：本体 1台、蓄尿スタンドキャップ 2個、
ホワイト消臭シール 2枚
製造国：日本



- 形状をシンプルにすることで溶接箇所が少なく、ネジ留めもないため清掃が簡単。
- キャップを架けられます。
- 操作の際に後方に倒れてしまうことがないように配慮した構造。
- キャップは紙製で使い捨て。
- キャップの内側に貼るだけで消臭効果のあるホワイト消臭シールを付属。

商品名	品番	入数	単位	定価	JANコード
蓄尿スタンド	N10080	1台	台	5,000円(税別)	4517850001591

蓄尿スタンドキャップ

ディスポーザブル

使い捨てなので衛生的で便利

- 取り外したキャップは、蓄尿スタンドの持ち手部分に吊り下げられます。
- キャップの内側には、フィルムが貼ってあるので蒸気を漏らしません。

材質：〈本体〉紙
〈内側フィルム〉OPP
色：ターコイズブルー
サイズ：〈天面〉幅 85mm × 奥行 170mm × 高さ 30mm
〈底面〉幅 95mm × 奥行 180mm × 高さ 30mm
重量：約 12g
製造国：日本



- 取り外したキャップは、蓄尿スタンドの持ち手部分に吊り下げられます。
- キャップの内側には、フィルムが貼ってあるので蒸気を漏らしません。

商品名	品番	入数	単位	定価	JANコード
蓄尿スタンドキャップ 25個入	N10081	25個	箱	3,000円(税別)	4517850001607

ホワイト消臭シール

ディスポーザブル

キャップの内側に貼るだけで臭い対策

- アンモニア臭を消臭するために使用します。
- シールを台紙から剥がし、キャップの内側に貼るだけ簡単。

材質：〈表面基材〉 漆喰塗料付き不織布・PET
〈粘着剤〉 アクリル系樹脂
色：ホワイト
サイズ：横 75mm × 縦 160mm
重量：約 4g
製造国：日本

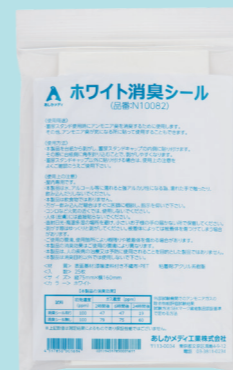

【本製品の消臭効果】

外部試験機関でのアンモニアガスの除去性能評価試験結果。

試料	初発濃度 (ppm)	ガス濃度 (ppm)		
		2時間後	6時間後	24時間後
消臭シール有り	100	47	47	19
消臭シール無し	100	79	75	60

試験方法 SEKマーク繊維製品認証基準で定める方法

商品名	品番	入数	単位	定価	JANコード
ホワイト消臭シール 25枚入	N10082	25枚	袋	2,000円(税別)	4517850001614

消臭・ホワイト蓄尿袋

ディスポーザブル

24時間蓄尿検査用

- 片面を白く印刷することで、背景や隣り合った尿の色に影響されず尿量測定、色の観察が可能です。

材質：ポリエチレン
サイズ：横 205mm × 縦 360mm
容量：2,500ml
製造国：日本



商品名	品番	入数	単位	定価	JANコード
消臭・ホワイト蓄尿袋 100枚×10箱	N1003	1,000枚	ケース	24,000円(税別)	4517850000549

蓄尿袋 (プライバシー保護)

ディスポーザブル

患者様のプライバシーに配慮しました

- プライバシー保護の観点で作りました。
- サイドの窓から色の観察ができます。

材質：ポリエチレン
サイズ：横 205mm × 縦 360mm
容量：2,500ml
製造国：日本



商品名	品番	入数	単位	定価	JANコード
蓄尿袋(プライバシー保護) 100枚入	N1003A	100枚	箱	2,860円(税別)	4517850000945

蓄尿架台

ステンレス製の蓄尿袋用の架台

- 据え置きタイプ、足踏みタイプがあります。
- 多人数用や特注については、お問い合わせください。

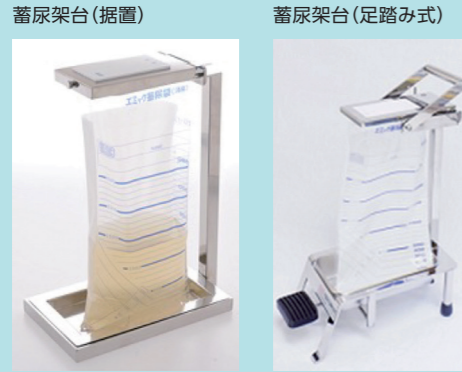

材 質：《蓄尿架台（据置）》ステンレス
 《蓄尿架台（足踏み式）》ステンレス、天然ゴム
 《結石メッシュ》ステンレス
 《ウロスタンドカバー》塩ビ、ポリスチレン

サ イ ズ：《据置 1 人用 標準》横 150mm × 奥行 270mm × 高さ 350mm
 《足踏み式 1 人用 標準》横 160mm × 奥行 330mm × 高さ 430mm
 《足踏み式 1 人用 カバー付》横 160mm × 奥行 330mm × 高さ 430mm
 《結石メッシュ》横 80mm × 奥行 120mm × 高さ 40mm
 《ウロスタンドカバー》横 160mm × 奥行 230mm × 高さ 330mm

製 造 国：日本

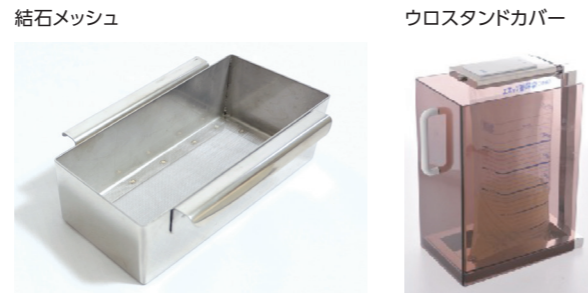

商品名	品番	入数	単位	定価	JANコード
蓄尿架台(据置) 1人用 標準	S07016	1台	台	35,200円(税別)	4571169784538
蓄尿架台(足踏み式) 1人用 標準	S07019	1台	台	63,000円(税別)	4571169784569
蓄尿架台(足踏み式) 1人用 カバー付	S07020	1台	台	71,000円(税別)	4571169784583
結石メッシュ	S07022	1個	個	8,000円(税別)	4571169781711
ウロスタンドカバー	S07023	1個	個	7,900円(税別)	4571169781742

※各種サイズについては単品カタログをご確認ください。

PP蓄尿瓶 2L

オートクレーブ可

ベッドパンウォッシャー対応の耐熱性に優れた蓄尿瓶

- 尿の色が目立ちにくい乳白色。
- 国内生産品。
- オートクレーブが可能です。



材 質：ポリプロピレン
 容 量：2L
 サ イ ズ：横 200mm × 奥行 180mm × 高さ 230mm
 製 造 国：日本



商品名	品番	入数	単位	定価	JANコード
PP蓄尿瓶 2L	N10093	1個	個	1,600円(税別)	4517850001775

どこでもすいマット

衛生的に使用できる使い捨てのマット



- 交差感染対策用としてバスマットでの使用や汚染防止用としてポータブルトイレの下敷きでの使用など、どこでもお使いいただけます。
- 表面は、吸水加工になっており、裏表が分かりやすいようにプリントが入っています。
- 裏面は、転倒防止用の防滑ラミネート加工を施しており、安全にお使いいただけます。
- レギュラー、ミドル、ハーフの3種類をご用意していますので、ご施設に合ったサイズをお選びいただけます。

材 質：《防滑ラミネート面》ポリエチレン 《吸水面》再生クレープ紙
 サ イ ズ：《レギュラー》横 580mm × 縦 500mm 吸水量約 76cc (当社調べ)
 《ミドル》横 500mm × 縦 390mm 吸水量約 51cc (当社調べ)
 《ハーフ》横 500mm × 縦 290mm 吸水量約 38cc (当社調べ)

製 造 国：日本

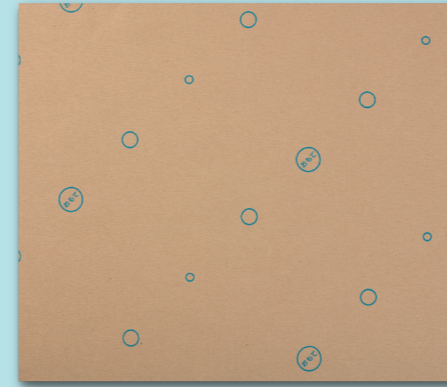

印刷面を表にしてご使用ください。

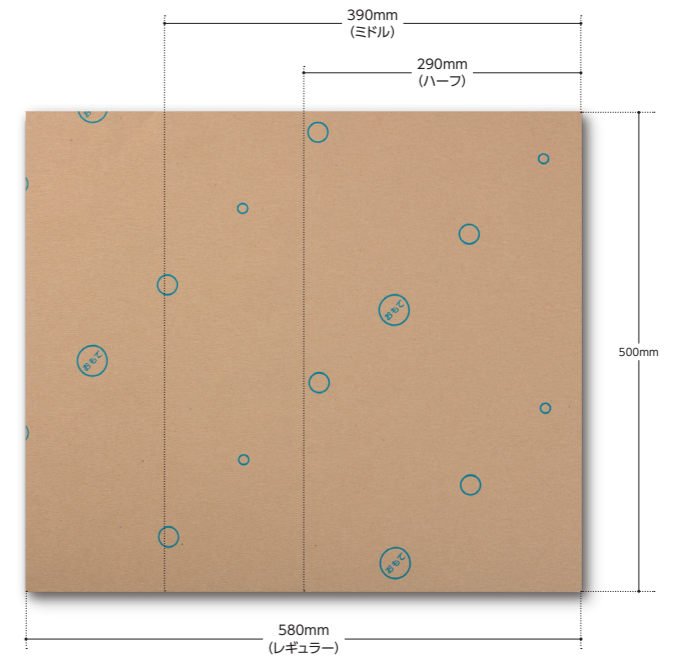

商品名	品番	入数	単位	定価	JANコード
どこでもすいマット レギュラー	N8500	200枚 (50枚×4袋)	箱	19,320円(税別)	4517850001218
どこでもすいマット ミドル	N8520	300枚 (50枚×6袋)	箱	24,600円(税別)	4517850001454
どこでもすいマット ハーフ	N8510	400枚 (50枚×8袋)	箱	28,980円(税別)	4517850001393

どこでもボンベカー

1台3役の酸素ボンベキャリアー

- ベッドボードに簡単に装着でき、患者様のベッド搬送を安全・速やかに行える酸素ボンベキャリアーです。
- 手で引く搬送用およびボンベスタンドとしてもご使用もでき、1台で3役の機能があります。
- 用途別に確保する必要がないため、購入費用・保管スペースや管理の煩雑さを解消できます。



材質：スチール（クロームメッキ仕上げ）
 サイズ：横 190mm × 縦 760mm（300～500l ボンベ用）
 重量：2.2kg
 製造国：日本



1 ベッドへの装着も可能



2 手で引く搬送用



3 ボンベスタンドとしての使用

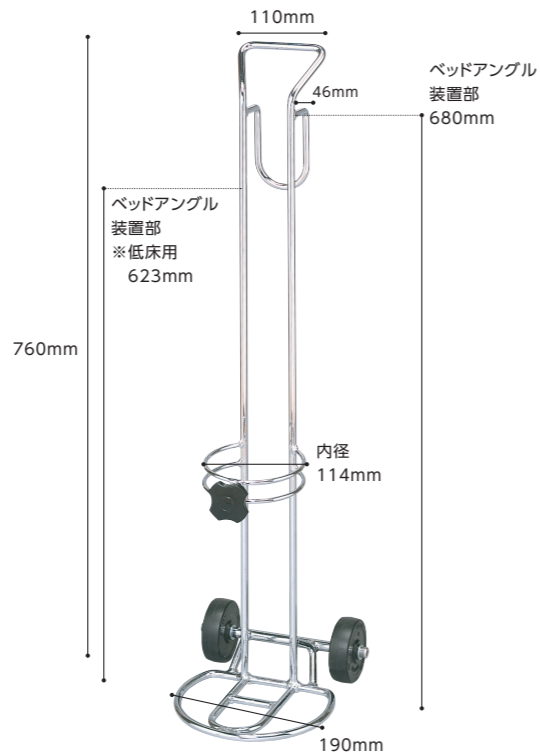

商品名	品番	入数	単位	定価	JANコード
どこでもボンベカー	N10790	1台	台	23,800円(税別)	4517850000440
どこでもボンベカー 低床ベッド用	N10790-TS	1台	台	24,800円(税別)	4517850001447

※ボンベカー黒ネジのみ1個から販売しております。

筋入りACチューブ

オートクレープ可 ディスポーザブル

折れ曲がりにくい筋入り接続チューブ

- 用途に応じてカットして使用できます。
- 非フタル酸素材で、オートクレープが可能です。
- 折れ曲がりにくい設計になっています。
- 吸引物が詰まった際も確認しやすい半透明タイプ。
- 国内生産品。



材質：特殊塩ビ
 サイズ：〈6×10〉内径6mm×外径10mm×長さ50m
 サイズ：〈7×11〉内径7mm×外径11mm×長さ30m
 製造国：日本



商品名	品番	入数	単位	定価	JANコード
筋入りACチューブ 6×10	N10049	1巻	箱	14,400円(税別)	4517850001546
筋入りACチューブ 7×11	N10046	1巻	箱	9,800円(税別)	4517850001430

I.V.プロテクター

ディスポーザブル

点滴針入部を保護する、柔らかいプラスチック製カバー

- 点滴ルートの保護を容易にし、患者様が刺入部に触れてしまうことを防ぎます。
- 丸みをおびた使いやすいデザインを採用し、内部の蒸れを防止する通気孔付きです。
- ちょうどいい大きさにカットできるため、小児から高齢の方まで幅広い年代の方にお使いいただけます。
- 小児患者様の精神的不安を解消するためのキャラクターシール付きです。



材質：ポリエチレン
 サイズ：横 55mm × 縦 60mm
 重量：約 3g
 製造国：日本



使用例

商品名	品番	入数	単位	定価	JANコード
I.V.プロテクター 30個入	N10789	30個	箱	2,640円(税別)	4517850000198
I.V.プロテクター 100個入	N10799	100個	箱	7,700円(税別)	4517850001102

滅菌バッグ

ディスプレイ



AC 滅菌・EOG 滅菌ロールタイプ

- ISO 11607-1 (JIS T 0841-1) に準拠、CE 認証及び FDA510 (K) 認証を取得。
- 両サイドに3本ずつのシールがあり、破袋予防とピール性を向上。



材 質：パルプ、ポリエチレンテレフタレート、無延伸ポリプロピレン

商品名	品番	入数	単位	定価	JANコード
滅菌バッグ 50mm × 200mm	S04000	1巻	巻	4,700円(税別)	4968138699465
滅菌バッグ 75mm × 200mm	S04001	1巻	巻	6,200円(税別)	4968138699472
滅菌バッグ 100mm × 200mm	S04002	1巻	巻	8,000円(税別)	4968138699489
滅菌バッグ 150mm × 200mm	S04003	1巻	巻	12,000円(税別)	4968138699496
滅菌バッグ 200mm × 200mm	S04004	1巻	巻	15,300円(税別)	4968138699502
滅菌バッグ 250mm × 200mm	S04005	1巻	巻	17,800円(税別)	4968138699519
滅菌バッグ 300mm × 200mm	S04006	1巻	巻	29,400円(税別)	4968138699526
滅菌バッグ 350mm × 200mm	S04007	1巻	巻	30,000円(税別)	4968138699533
滅菌バッグ 400mm × 200mm	S04008	1巻	巻	32,000円(税別)	4968138699540
滅菌バッグ 500mm × 100mm	S04009	1巻	巻	24,000円(税別)	4968138699557

※その他の規格は単品カタログをご覧ください。

滅菌バッグ (プラズマ)

ディスプレイ



プラズマ滅菌用ロールタイプ

- ISO 11607-1 (JIS T 0841-1) に準拠、CE 認証及び FDA510 (K) 認証を取得。
- 両サイドに3本ずつのシールがあり、破袋予防とピール性を向上。



材 質：高密度ポリエチレン繊維不織布、ポリエチレンテレフタレート、低密度ポリエチレン

商品名	品番	入数	単位	定価	JANコード
滅菌バッグ(プラズマ) 50mm × 150mm	S04010	1巻	巻	8,500円(税別)	4968138699809
滅菌バッグ(プラズマ) 75mm × 150mm	S04011	1巻	巻	12,500円(税別)	4968138699816
滅菌バッグ(プラズマ) 100mm × 150mm	S04012	1巻	巻	16,500円(税別)	4968138699823
滅菌バッグ(プラズマ) 150mm × 150mm	S04013	1巻	巻	24,500円(税別)	4968138699830
滅菌バッグ(プラズマ) 200mm × 150mm	S04014	1巻	巻	32,500円(税別)	4968138699847
滅菌バッグ(プラズマ) 250mm × 100mm	S04015	1巻	巻	27,000円(税別)	4968138699854
滅菌バッグ(プラズマ) 320mm × 100mm	S04016	1巻	巻	34,500円(税別)	4968138699861
滅菌バッグ(プラズマ) 430mm × 100mm	S04017	1巻	巻	45,000円(税別)	4968138699878
滅菌バッグ(プラズマ) 490mm × 100mm	S04018	1巻	巻	51,500円(税別)	4968138699885

※その他の規格は単品カタログをご覧ください。

ひえ子® A

氷のいらないジェル入りコールドパック

- 発熱時の熱さましや打撲、捻挫等の応急処置に。
- ひえ子® A は冷凍庫や冷蔵庫で2時間以上冷やしてください。
- 冷凍庫に入れても凍らず、ソフトな使用感があります。
- 繰り返しの使用が可能です。(破損した場合は使用できません。)
- コンパクトで、使い方はいろいろ。

ひえ子Aからの結露を防ぐ防水カバー

- 防水素材を使用しているため、結露を抑えられます。
- ひえ子® A を2個入れることができ、折り返し部分を内側に折り込むことで固定することができます。

材 質：〈ジェル〉水、増粘剤 (CMC)、不凍液 (PG)、調整剤、食用色素、防腐剤
 〈シート〉ナイロンポリエチレン
 〈カバー〉レーヨン、ポリエチレン
 サ イ ズ：横 105mm × 縦 105mm
 重 量：100g
 製 造 国：日本

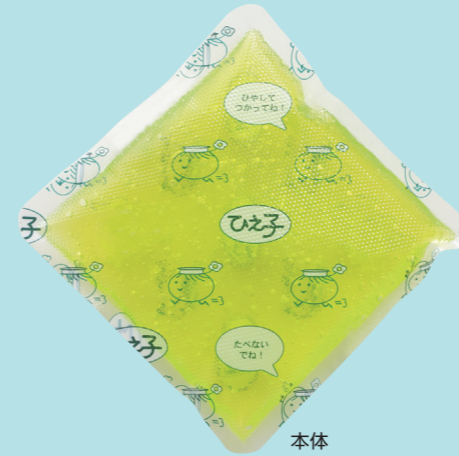

本体



ひえ子® A

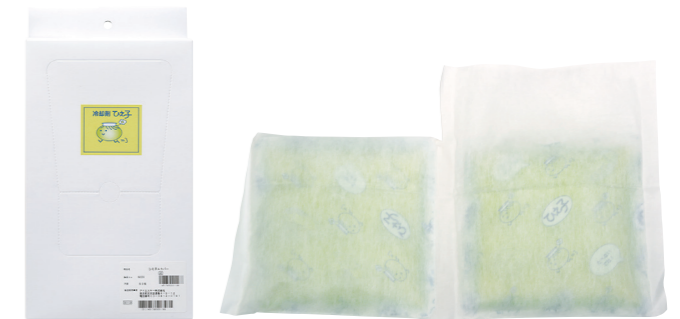

ひえ子®カバーA

●使い方



※「ひえ子」はあしかメディ工業の登録商標です。

商品名	品番	入数	単位	定価	JANコード
冷却剤 ひえ子® A	C8220	ひえ子® A 本体 2個 ひえ子®カバーA 1枚	袋	820円(税別)	4517850001256
ひえ子®カバーA	N8230	ひえ子®カバーA 50枚	箱	6,500円(税別)	4517850001188

バリアホット

タオルウォーマーで温める温熱剤

一般医療機器 届出番号 バリアホット : 24B3X00004000004
 バリアホット・ハーフ : 24B3X00004000012
 バリアホット・ダブル : 24B3X00004000013



- タオルウォーマーで温めるから、安全・簡単・低コスト。
- バリア性に優れた抗菌アルミフィルム。
- 柔らかく身体にフィット。
- 専用カバー付き。

材質：抗菌アルミ箔フィルム、水、吸水性ポリマー、防腐剤、ポリエステル
 サイズ：《バリアホット/バリアホット・ダブル》横 260mm × 縦 180mm
 《バリアホット・ハーフ》横 260mm × 縦 110mm
 重量：《バリアホット/バリアホット・ダブル》700g / 《バリアホット・ハーフ》300g
 製造国：日本



バリアホット



バリアホット・ハーフ

バリアホット・ダブル

※製造販売元：三重化学工業株式会社

商品名	品番	入数	単位	定価	JANコード
バリアホット	S01000	1個	箱	2,000円(税別)	4978797400128
バリアホット・ハーフ	S01001	2個	箱	2,200円(税別)	4978797400234
バリアホット・ダブル	S01002	2個	箱	3,960円(税別)	4978797400241

くるっとクール

動脈を冷やし体温を急冷させる三日月形の冷却剤

一般医療機器 届出番号:24B3X00004000009



- 頸部（首）、腋下部（脇）、鼠径部（大腿部の付け根）にフィット。
- 専用カバー付き。

材質：ナイロンポリエチレン、水、吸水性ポリマー、CMC、不凍液、調整剤、防腐剤、着色剤、ポリエステル
 サイズ：横 270mm × 縦 225mm
 重量：830g
 製造国：日本



使用例

※製造販売元：三重化学工業株式会社

商品名	品番	入数	単位	定価	JANコード
くるっとクール	S01003	1個	箱	2,640円(税別)	4978797400142

フリーバッグフック

点滴スタンド用排液バッグ吊り下げ用具



- 排液バッグをご使用の患者様が、スムーズに移動ができるようにと開発いたしました。
- 出っ張りの少ない可動式の「やわらかフック」を採用しており、各種排液バッグを吊り下げられます。
- ゆるみ防止機能もついており、点滴スタンドへ簡単に固定できます。

材質：《本体》スチール（クロームメッキ仕上げ）
 《フック部分》ポリプロピレン
 サイズ：横 160mm × 縦 35mm（フック装着時：高さ 70mm）
 フック部スライド幅 35mm ~ 110mm
 重量：210g
 製造国：日本



商品名	品番	入数	単位	定価	JANコード
フリーバッグフック	N10800	1台	台	5,280円(税別)	4517850000907
フックのみ 10個入	-	10個	袋	500円(税別)	-

ベッドバッグフック

ベッドサイド用排液バッグ吊り下げ用具



- ベッドマット下に差し込むことで、ベッドサイドに排液バッグを吊り下げることができます。
- 差し込み式のため、ベッド横のスペースをとりません。
- 出っ張りの少ない可動式の「やわらかフック」を採用しており、各種排液バッグを吊り下げられます。

材質：《本体》スチール（クロームメッキ仕上げ）
 《フック部分》ポリプロピレン
 サイズ：幅 240mm × 高さ 45mm × 奥行 280mm
 重量：185g
 製造国：日本

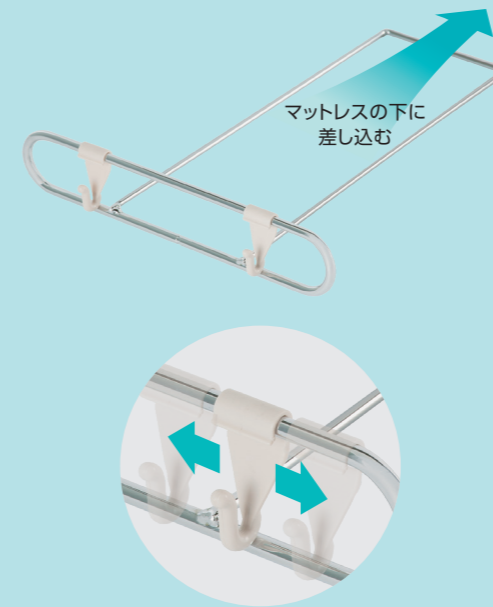

スライド式プラスチックフック
 ● やわらかプラスチック採用
 ● 取り外し可能

商品名	品番	入数	単位	定価	JANコード
ベッドバッグフック	N10820	1台	台	2,180円(税別)	4517850000839
フックのみ 10個入	-	10個	袋	500円(税別)	-

ハルンバッグハンガー

排液バッグ吊り下げ用金具

- ハルン・バッグ、グリーン・バッグを吊り下げる際に使用します。
- 別売のベッドバッグフック、フリーバッグフック (P.27) を一緒にご使用ください。



材質：スチール
 サイズ：横 270mm × 縦 40mm
 重量：60g
 製造国：日本

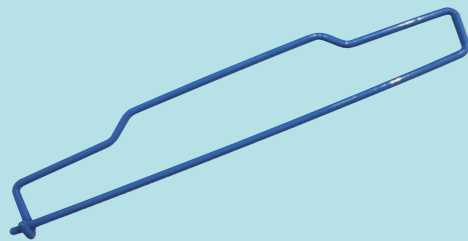

商品名	品番	入数	単位	定価	JANコード
ハルンバッグハンガー	N10830	1本	本	500円(税別)	4517850001225

ハルン・バッグ

ディスポーザブル

尿、胃液などの排液留置用万能ドレナージバッグ

- 袋上部両側面の口から、チューブやカテーテルを挿入して使用します。
- 透明で丈夫な目盛り付きバッグのため、量・色・流出状況が一目瞭然です。
- 別売のベッドバッグフック、ハルンバッグハンガー (P.27、P.28) と一緒にご使用ください。



材質：ポリエチレン、PET複合
 サイズ：横 255mm × 縦 320mm
 容量：2,500ml (少量目盛 25ml 刻み)
 製造国：日本



※外径25mmチューブまで対応

商品名	品番	入数	単位	定価	JANコード
ハルン・バッグ 100枚入	N10010	100枚	袋	6,800円(税別)	4517850000464

グリーン・バッグ

ディスポーザブル

プライバシーに配慮した万能ドレナージバッグ

透明な排液バッグは観察に良い反面、排液が人目にさらされることによる精神的ダメージの問題がありました。本品は患者様のプライバシー保護のため、表面を不透明なグリーンにし、観察用の目盛り付きのスリットをつけました。

- 袋上部両側面の口から、チューブやカテーテルを挿入して使用します。
- 表面は不透明グリーン。量と観察のためのスリットが付いています。
- 裏面は透明で目盛りが付いています。
- 血尿、混濁尿、投薬のための着色尿、穿刺液、洗浄貯留液などに最適です。
- 別売のベッドバッグフック、ハルンバッグハンガー (P.27、P.28) と一緒にご使用ください。



材質：ポリエチレン、PET複合
 サイズ：横 255mm × 縦 320mm
 容量：2,500ml (少量目盛 25ml 刻み)
 製造国：日本



※外径25mmチューブまで対応

商品名	品番	入数	単位	定価	JANコード
グリーン・バッグ 100枚入	N10048	100枚	袋	6,800円(税別)	4517850000303

パコールチャック袋

ディスポーザブル

コストパフォーマンスに優れたチャック袋です。



材質：ポリエチレン
 サイズ：〈4 A〉チャック下 70mm × 幅 50mm × 厚さ 0.04mm
 〈4 B〉チャック下 85mm × 幅 60mm × 厚さ 0.04mm
 〈4 C〉チャック下 100mm × 幅 70mm × 厚さ 0.04mm
 〈4 D〉チャック下 120mm × 幅 85mm × 厚さ 0.04mm
 〈4 E〉チャック下 140mm × 幅 100mm × 厚さ 0.04mm
 〈4 F〉チャック下 170mm × 幅 120mm × 厚さ 0.04mm
 〈4 G〉チャック下 200mm × 幅 140mm × 厚さ 0.04mm
 〈4 H〉チャック下 240mm × 幅 170mm × 厚さ 0.04mm
 〈4 I〉チャック下 280mm × 幅 200mm × 厚さ 0.04mm
 〈4 J〉チャック下 340mm × 幅 240mm × 厚さ 0.04mm
 〈4 K〉チャック下 400mm × 幅 280mm × 厚さ 0.04mm
 〈4 L〉チャック下 480mm × 幅 340mm × 厚さ 0.04mm



商品名	品番	入数	単位	定価	JANコード
パコールチャック袋 4 A 100枚入	S10012	100枚	袋	オープン価格	4969657088006
パコールチャック袋 4 B 100枚入	S10013	100枚	袋	オープン価格	4969657188010
パコールチャック袋 4 C 100枚入	S10014	100枚	袋	オープン価格	4969657288024
パコールチャック袋 4 D 100枚入	S10015	100枚	袋	オープン価格	4969657388038
パコールチャック袋 4 E 100枚入	S10016	100枚	袋	オープン価格	4969657488042
パコールチャック袋 4 F 100枚入	S10017	100枚	袋	オープン価格	4969657588056
パコールチャック袋 4 G 100枚入	S10018	100枚	袋	オープン価格	4969657688060
パコールチャック袋 4 H 100枚入	S10019	100枚	袋	オープン価格	4969657788074
パコールチャック袋 4 I 100枚入	S10020	100枚	袋	オープン価格	4969657888088
パコールチャック袋 4 J 100枚入	S10021	100枚	袋	オープン価格	4969657988092
パコールチャック袋 4 K 100枚入	S10022	100枚	袋	オープン価格	4969657088105
パコールチャック袋 4 L 100枚入	S10023	100枚	袋	オープン価格	4969657188119

※その他サイズ・規格もございます。

フェイスシールド

ディスポーザブル

曇り止め軽量タイプ

- 曇り止め付、軽量タイプのフェイスシールドです。
- 飛沫の暴露から顔全体を守ります。
- ヘッドバンドは伸縮性に優れ軽量です。
- 使用前にシールド両面にある保護フィルムを剥がしてからお使いください。
- 個包装のため、衛生的にお使いいただけます。



材質：PET (シールド部)
 サイズ：横 330mm × 縦 220mm
 重量：約 26g (1個)



表面



裏面

商品名	品番	入数	単位	定価	JANコード
フェイスシールド 200枚入	N10090	200枚	箱	オープン価格	4517850001621

ガーグル・ベース®《ケア》

オートクレーブ可

半世紀以上愛されるロングランヒット商品



- 口腔洗浄やおう吐受けに最適です。
- 個包装で1個ずつ箱に入っています。
- カップのふちの曲線は頬や顎にぴったりとフィットします。
- 寝たままの姿勢でもうがいができるデザインです。
- 重ねて保管できるので場所をとりません（10個高さ＝約17cm）
- 薬液消毒、オートクレーブが可能です。
- 1個ずつに洗浄用スポンジが付いており、洗浄設備がない施設でもお手入れが簡単です。



洗浄用スポンジ付

材質：ポリプロピレン
色：ピンク
サイズ：横180mm×縦105mm×深さ75mm
容量：500ml（目盛り50ml刻み）
重量：80g
耐熱温度：140℃
製造国：日本

※「ガーグル・ベース」はあしかメディ工業の登録商標です。

商品名	品番	入数	単位	定価	JANコード
ガーグル・ベース®《ケア》10個入	C10027	10個	箱	7,800円(税別)	4517850000037

ストローさん

食洗機可 乾燥機可 レンジ不可 オートクレーブ可

持ちやすくこぼれにくい、ストロー付きマグカップ



- 寝たままでも飲みやすい形状です。
- ストローは柔軟で、顔や口を傷つけにくくなっています。
- 使用時以外は蓋にストローを留めておけるため衛生的にお使いいただけます。
- 取っ手は握らなくても持てる形状で、取り外しも可能です。
- 水、お茶、ジュース等に最適です。



内容：ストロー付き
材質：《本体・蓋・取っ手》ポリカーボネイト
《ストロー》シリコーン
《ストローノズル》ポリエステルエラストマー
サイズ：直径70mm×高さ150mm
《ストロー》内径4mm×外径6mm×長さ230mm
色：《本体》透明 《蓋》ピンク
容量：200ml（目盛り20ml刻み）
重量：80g ※ストローのみ：5g
耐熱温度：《本体・蓋・取っ手》135℃
《ストロー》180℃
《ストローノズル》100℃
製造国：日本

商品名	品番	入数	単位	定価	JANコード
ストローさん 10個入	C10088	10個	箱	10,500円(税別)	45178500000884
ストロー 5本入	C10090	5本	袋	350円(税別)	4517850001195

すいくちくん

食洗機可 乾燥機可 レンジ不可 オートクレーブ可

選べる3種の吸口つきマグカップ



- ご使用される方の吸う力やカップの内容に応じて、吸口を選んでお使いいただけます。
- 取っ手は握らなくても持てる形状で、取り外しも可能です。
- 飲料、おかゆ、流動食に最適です。



内容：吸口3種付き
材質：《本体・蓋・取っ手》ポリカーボネイト
《吸口3種》ポリエステルエラストマー
サイズ：直径70mm×高さ150mm
色：《本体》透明 《蓋》ピンク
容量：200ml（目盛り20ml刻み）
重量：80g
耐熱温度：《本体・蓋・取っ手》135℃
《吸口3種》150℃
製造国：日本

吸口3種

お水から流動食まで、内容に合わせた吸口をお使いください。



商品名	品番	入数	単位	定価	JANコード
すいくちくん 10個入	C10089	10個	箱	10,500円(税別)	4517850000891

Newマジックカップ

食洗機可 乾燥機可
レンジ不可 オートクレーブ可

必要に応じてストローと吸口を使い分けられます



- シリコーン製ストローと3種の吸口付きのため、ご使用者の身体状況に応じて使い分けができます。
- 透明ボディなので汚れが見分けやすく、飲んでいる方も内容物が確認でき安心です。
- 付属のメジャーカップはとろみをつける際の計量や、蓋としてお使いいただけます。



内容：吸口3種、ストロー、メジャーカップ ※取っ手別売
材質：《本体・蓋・メジャーカップ》ポリカーボネイト
《吸口3種》ポリエステルエラストマー
《ストロー》シリコーン
《ストローノズル》ポリエステルエラストマー
サイズ：直径70mm×高さ150mm
《ストロー》内径4mm×外径6mm×長さ230mm
色：透明
容量：200ml（目盛り20ml刻み）
重量：90g
耐熱温度：《本体・蓋》135℃
《吸口3種》150℃
《ストロー》180℃
《ストローノズル》100℃
製造国：日本

商品名	品番	入数	単位	定価	JANコード
Newマジックカップ 10個入	N10026	10個	箱	11,100円(税別)	4517850000877

Newマジックカップ《ケア》

食洗機可 乾燥機可
レンジ不可 オートクレープ可

介護する方、される方に優しい万能カップ



- シリコン製ストローと3種の吸口付きのため、ご使用者様の身体状況に応じて使い分けができます。
- 透明ボディの採用で内容物の確認が容易です。
- 取っ手は握らなくても持てる形状で、取り外しも可能です。
- 計量カップ兼用の蓋と洗浄ブラシが付属するため、衛生的かつお手入れ簡単です。

内 容：吸口3種、ストロー、メジャーカップ、洗浄ブラシ付き
材 質：《本体・蓋・メジャーカップ》ポリカーボネイト
《吸口3種》ポリエステルエラストマー
《ストロー》シリコーン
《ストローノズル》ポリエステルエラストマー
《取っ手》ポリカーボネイト
サ イ ズ：直径70mm×高さ150mm
《ストロー》内径4mm×外径6mm×長さ230mm
色：透明
容 量：200ml（目盛り20ml刻み）
重 量：110g
耐 熱 温 度：《本体・蓋・取っ手》135℃
《吸口3種》150℃
《ストロー》180℃
《ストローノズル》100℃
《ブラシ》60℃
製 造 国：日本



商品名	品番	入数	単位	定価	JANコード
Newマジックカップ《ケア》10個入	C10026	10個	箱	16,100円(税別)	451785000013

流せるおしりふき

ディスポーザブル



トイレに流せるおしりふき

- 使用後は、そのままトイレに流せて簡単・便利。
- ノンアルコール・無香料で肌にやさしい。
- たっぷりとした厚手タイプ。

材 質：パルプ
サ イ ズ：横140mm×縦200mm
成 分：水、安息香酸Na、DPG、グルコノラクトン、グルコン酸Ca、セチルピリジニウムクロリド、ブチルカルバミン酸ヨウ化プロピニル、ポリアミノプロピルビグアニド、EDTA-2Na、モモ葉エキス、BG
製 造 国：日本



商品名	品番	入数	単位	定価	JANコード
流せるおしりふき	S02001	70枚	袋	オープン価格	4966097150010

エコフローリー

ディスポーザブル



水に流せるタオルペーパー

- 水に流せるから、安心・安全・清潔。
- やわらかい肌ざわりのエンボス加工を施しています。
- 再生パルプ配合で、使用後は水に流し、ゴミの削減。

材 質：パルプ50%、再生パルプ50%（エンボス加工）
サ イ ズ：横220mm×縦230mm
製 造 国：日本



商品名	品番	入数	単位	定価	JANコード
エコフローリー	S02000	120枚	袋	オープン価格	4966097012073

ニオワイナ消臭袋

ディスポーザブル



におわないって、快適！

- 老健施設：施設内の臭いを抑え、新規お客様の好感度アップ。
- 公共施設：ベビールームの臭いを抑え、お母さんお父さんも安心しておむつ替え！
- 動物病院：病院内の臭いを抑え、ペットオーナー様の好感度アップ！
- スポーツジム：汗をかいた衣服の臭いを抑え、帰りの電車や店内でも臭いが気にならない！
- 保育園：おむつ持ち帰り廃止が広がる中、おむつ臭を抑え、衛生的なイメージを！

2時間後の消臭効果（公的機関による審査結果）

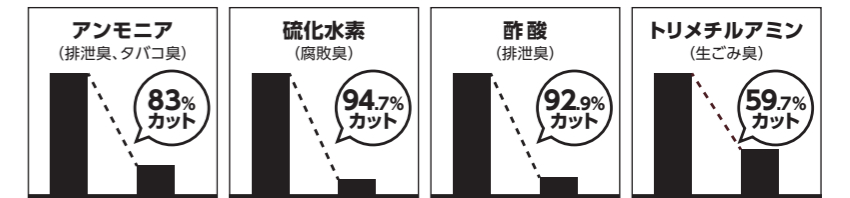

材 質：ポリエチレン（HDPE+MB）
サ イ ズ：《ニオワイナ消臭袋 白半透明 大 50枚》横200/310mm×縦350mm×厚さ0.018mm
《ニオワイナ消臭袋 白半透明 中 50枚》横160/250mm×縦350mm×厚さ0.018mm
《ニオワイナ消臭袋 白半透明 15L 20枚》横450mm×縦500mm×厚さ0.025mm
《ニオワイナ消臭袋 白半透明 20L 10枚》横520mm×縦600mm×厚さ0.025mm
《ニオワイナ消臭袋 白半透明 30L 10枚》横550mm×縦700mm×厚さ0.025mm
《ニオワイナ消臭袋 白半透明 45L 10枚》横650mm×縦800mm×厚さ0.025mm

商品名	品番	入数	単位	定価	JANコード
ニオワイナ消臭袋 白半透明 大 50枚	S13000	50枚	箱	オープン価格	4902393435000
ニオワイナ消臭袋 白半透明 中 50枚	S13002	50枚	箱	オープン価格	4902393435024
ニオワイナ消臭袋 白半透明 15L 20枚	S13003	20枚	袋	オープン価格	4902393395137
ニオワイナ消臭袋 白半透明 20L 10枚	S13004	10枚	袋	オープン価格	4902393395144
ニオワイナ消臭袋 白半透明 30L 10枚	S13005	10枚	袋	オープン価格	4902393395151
ニオワイナ消臭袋 白半透明 45L 10枚	S13006	10枚	袋	オープン価格	4902393395168

ペバラブ化学防護手袋

ディスプレイ

化学物質の透過防止を目的としたインナー手袋



- 化学物質の透過防止を目的としたインナー手袋です。
- 左右兼用タイプです。
- 化学物質の透過防止に適合した5層構造のフィルムを使用しています。
- 多層でありながら薄手（厚さ50μm）で、作業性を考慮しています。
- 肘を覆うことが出来るほど長いロングタイプ形状により防護範囲を広くしています。
- 手袋シール部分（接合部）にダブルシールを採用し透過に対するリスクを考慮しています。

耐透過試験結果

化学物質名 [CAS登録番号]	基準破過点 検出時間BT0.1 (min)	クラス
アセトン(2-プロパノン) [67-64-1]	>480	6
アセトニトリル(シアノメタン) [75-05-8]	47	2
ジクロロメタン(塩化メチレン) [75-09-2]	4	1未満
ジエチルアミン [109-89-7]	>480	6
酢酸エチル [141-78-6]	>480	6
n-ヘキサン [110-54-3]	>480	6
メタノール(メチルアルコール、カルピノール) [67-56-1]	9	1未満
テトラヒドロフラン (THF, 1, 4-エポキシブタン) [109-99-9]	>480	6
トルエン(トルオール) [108-88-3]	>480	6

耐透過性の分類

クラス	平均基準破過点 検出時間BT0.1 (min)
6	>480
5	>240
4	>120
3	>60
2	>30
1	>10

※透過速度が標準透過速度0.1μg/cm² minに達する時間

試験方法 JIS T 8116 (JIS T 8030 A 法)

上記表は当社が外部試験機関に提出した本商品の素材に関する試験結果です。
結果は当社が提出した素材の耐透過性能だけを示すもので、手袋としての物理的強度を示したものではありません。

材質：5層ラミネート構造フィルム（表面素材PET）
サイズ：フリーサイズ
（掌部の幅 103mm × 長さ 630mm × 厚み 50μm）
厚み：50μm
接合部：熱溶着
特徴：ダブルシール構造
製造国：日本

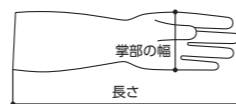

肘まで覆えるロング形状
（インナー手袋として使用）



手袋のシールは
2重のダブルシール構造

商品名	品番	入数	単位	定価	JANコード
ペバラブ化学防護手袋	A10000	50枚	箱	13,750円(税別)	4517850001508

お薬手帳カバー

お薬手帳を綺麗で便利に



- 本体の材質は塩ビ0.3mmの生地を使用しているため非常に丈夫。
- 診察券などのカードを4枚収納できるカードポケット付きです。
- 領収書などが収納できるファスナー付きポケットがあり便利です。
- 同等サイズの手帳であれば母子手帳などでもご利用いただけます。
- 名入れなどオリジナル印刷も可能です。

材質：塩ビ
サイズ：横245mm × 縦157mm
製造国：日本

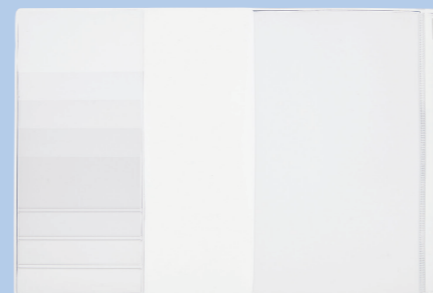

使用例

商品名	品番	入数	単位	定価	JANコード
お薬手帳カバー 30枚	A10002	30枚	袋	6,000円(税別)	4517850001522
お薬手帳カバー 100枚	A10003	100枚	袋	15,000円(税別)	4517850001539

F P Dカバー

ディスプレイ

X線撮影の際のフラットパネルディテクタ (FPD) の保護に



- フラットパネルディテクタの汚染対策に。
- ウイルスバリア試験に合格したフィルムを使用しています。
- 汎用サイズで17インチまで対応可能です。
- ディスポタイプで安心清潔です。

材質：5層フィルム（表面PET）
サイズ：横500mm × 縦540mm（内寸）
色：透明
厚み：70μm
製造国：日本



●使い方

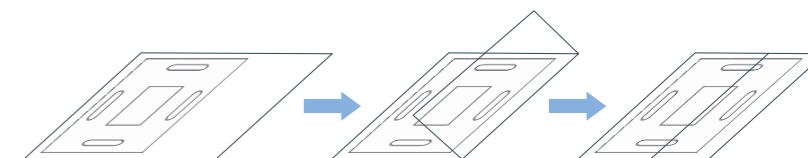

FPDをカバーの奥まで入れます 余った部分を折り返します テープなどで留めます

商品名	品番	入数	単位	定価	JANコード
F P Dカバー 20枚入	N10050	20枚	袋	6,000円(税別)	4517850001560

ウイルス不透過フィルム530

ディスポーザブル

様々な場所の感染対策に

現在、市販されているフィルムのほとんどはウイルスバリア性について調べられていません。当社で調査した結果、汎用的なポリ袋や酸素バリア性の高いフィルムなどであっても、ウイルスは浸透し、透過してしまうことがわかりました。そのため、当社ではウイルスバリア性の高いフィルムを開発致しました。



- アルコールなどでの消毒が難しい機器・装置などの保護、感染対策に。
- 公的試験機関にて実施したウイルスバリア性試験 (ASTM F 1671) に合格しています。
- 袋状製品への加工など特注対応も可能です。

※本製品はウイルスバリア性試験使用ウイルスでの効果は確認できておりますが、全てのウイルスに対しての有効性を保証するものではありません。

材質：5層ラミネート構造フィルム (表面素材 PET)
 サイズ：幅 530mm × 長さ 25m (紙管巻き)
 厚み：70μm
 製造国：日本



商品名	品番	入数	単位	定価	JANコード
ウイルス不透過フィルム530	A10001	1巻	巻	10,000円(税別)	4517850001515

シートカバー

ディスポーザブル

取り付け簡単、使い捨て

- ポリエチレン製の透明フロントシートカバーです。
- 清掃・点検時やお預かり車両のシート汚れ防止に。
- 釣りやキャンプ、アウトドアスポーツ後の汚れ対策に。
- 厚さ0.025mmの厚手タイプのため、薄手タイプに比べて耐久性があります。
- 1枚ずつ簡単に取り出せます。
- お求めやすい100枚入と、お買い得な300枚入がございます。
- 安心の日本製です。



材質：ポリエチレン
 サイズ：幅 820 (800) mm × 長さ 1450mm
 厚み：0.025mm
 製造国：日本



商品名	品番	入数	単位	定価	JANコード
シートカバー 100枚入	N10070	100枚	箱	オープン価格	4517850001577
シートカバー 300枚入	N10071	300枚	箱	オープン価格	4517850001584

ホームスマアセット® プラス

単回使用 電子線滅菌済

子宮頸がん自己採取HPV検査キット

一般医療機器 届出番号:13B3X10319000002 製造国：日本



日本人女性向けに扱いやすく抵抗感の少ない医療機器として開発された日本製の自己採取器具です。「検診が怖い」「忙しくて検診に行けない」といった方に対し受診のきっかけとなりうるツールです。

子宮頸がんの主な原因はHPV (ヒトパピローマウイルス) です

HPVは主に性交渉によって感染し、感染が持続すると、がんに進展します。早期に発見することで、がんになる前に予防・治療することができるため、定期的な検査がとても重要です。

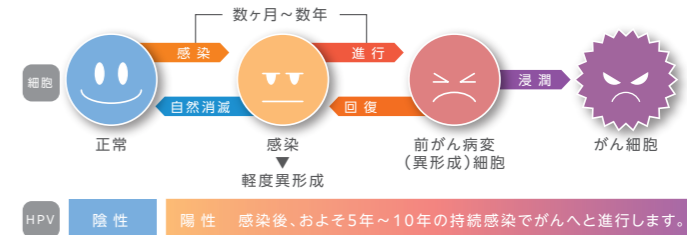

ホームスマアセット® プラスにおけるHPV検査の有用性 ~自己採取と医師採取の比較試験~

医師採取で行った、子宮頸がん検診被験者300名を対象に、ホームスマアセット® プラスを使用してもらい両者のHPV検査の比較試験を行いました。

		医師採取HPV			TOTAL
		陽性	陰性	不適	
自己採取HPV	陽性	37	7	0	44
	陰性	4	252	0	256
	不適	0	0	0	0
	TOTAL	41	259	0	300

監修：医学博士 野田定先生 資料：ユローフィンジェネティクスラボ(株)

自己採取検体でも、HPV検査なら医師採取検体と高い一致率を示しました。

全体一致率：96.3% (289/300)

商品名	品番	入数	単位	定価	JANコード
ホームスマアセット® プラス	I10028	1セット	袋	オープン価格	4517850001133

※「ホームスマアセット」はあしかメディ工業の登録商標です。



※「ホームスマアセット」はあしかメディ工業の登録商標です。

ホームスマアセット®

単回使用 電子線滅菌済

子宮頸がん自己採取細胞診検査キット

一般医療機器 届出番号:13B3X10319000001 製造国：日本



●検査方法

子宮の入り口のまわりを軽くこすり、採取した細胞で検査します。

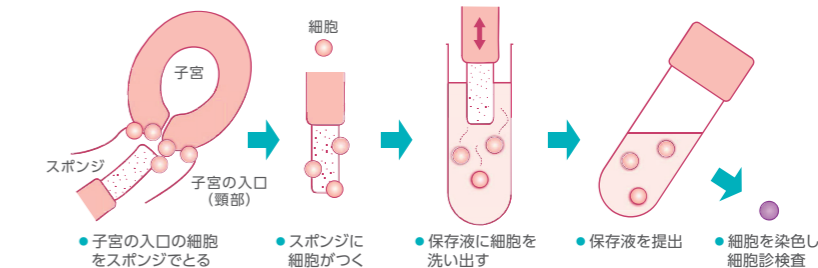

商品名	品番	入数	単位	定価	JANコード
ホームスマアセット®	I10027	1セット	袋	オープン価格	4517850000815

※セット内容、価格についてはお問い合わせください。 ※形状、材質など用途に差し支えない範囲で仕様を変更することがあります。



104P



ONE 200P

アルコールα

ディスポーザブル 指定医薬部外品

外皮消毒用のアルコール綿



- パック入りと個包装の2タイプ。

材質：コットン
 サイズ：横 40mm × 縦 40mm (1枚あたり)
 内容量：〈104 P〉 120g
 〈200 P〉 220g
 〈ONE 200 P〉 350g
 成分：日局エタノール：83ml、日局イソプロパノール：3.7ml、日局精製水：適量
 製造国：日本

商品名	品番	入数	単位	定価	JANコード
アルコールα 104P	S05000	104枚	個	オープン価格	4560430410641
アルコールα 200P	S05001	200枚	個	オープン価格	4560430410481
アルコールα ONE 200P	S05002	200包	個	オープン価格	4560430410528

検診ロールシート エコ

ディスポーザブル

薄手のロールシート



- コストダウンとゴミ減少を考えたエコな製品です。
- ミシン目入りで簡単にカットが可能です。

材質：〈ラミネート面〉ポリエチレン
 〈吸収面〉パーズンパルプ
 サイズ：横 370mm × 長さ 60m (300mm ごとにミシン目入)
 製造国：日本



商品名	品番	入数	単位	定価	JANコード
検診ロールシート エコ	S03003	1本	本	940円(税別)	4517850001553

NEストラップ

止血用伸縮ベルト



- 本体表面のどこでも接着する伸縮素材を使用。
- 着脱はマジックテープなので簡単。
- ラテックスフリー。

材質：ポリエステル、ナイロン、ポリウレタン
 サイズ：幅 3cm × 長さ 25cm、30cm、35cm
 色：ブルー、ピンク、イエロー
 製造国：日本



使用例

商品名	品番	入数	単位	定価	JANコード
NEストラップ ブルー 25cm	S06000	1本	本	470円(税別)	4976546009608
NEストラップ ブルー 30cm	S06001	1本	本	470円(税別)	4976546009615
NEストラップ ブルー 35cm	S06002	1本	本	490円(税別)	4976546009622
NEストラップ ピンク 25cm	S06003	1本	本	470円(税別)	4976546009639
NEストラップ ピンク 30cm	S06004	1本	本	470円(税別)	4976546009646
NEストラップ ピンク 35cm	S06005	1本	本	490円(税別)	4976546009653
NEストラップ イエロー 25cm	S06006	1本	本	470円(税別)	4976546009660
NEストラップ イエロー 30cm	S06007	1本	本	470円(税別)	4976546009677
NEストラップ イエロー 35cm	S06008	1本	本	490円(税別)	4976546009684

新スリッパ GL

ディスポーザブル

使い捨てで衛生的



- 使い捨てなので衛生的なスリッパです。
- パッドあり (GL) となし (GL 300) があります。
- 1足ずつ個包装になっています。

材質：〈本体・パイル生地〉ポリエステル
 〈パイピング・不織布〉ポリプロピレン
 〈かかと部分・クッション〉ポリウレタン= GL のみ
 サイズ：フリー (幅 110mm × 長さ 270mm)
 色：白、茶



商品名	品番	入数	単位	定価	JANコード
新スリッパ GL 白 200袋入	S12000	200足	箱	オープン価格	-
新スリッパ GL 300 白 300袋入	S12001	300足	箱	オープン価格	-
新スリッパ GL 300 茶 300袋入	S12002	300足	箱	オープン価格	-